

OLYMPIAN PLUS SYSTÉM PLUG-IN

Maznice

L64, L68 – G1/4 až G11/2

Mikro maznice plug-in pro všeobecné použití v pneumatických aplikacích

TECHNICKÁ DATA

Médium:

Pouze stlačený vzduch

Maximální vstupní tlak:

17 bar

Výchozí bod:

L64: 1,5 dm³/s

L68: 6 dm³/s

Výchozí bod:

L64: 0,2 dm³/s

L68: 0,5 dm³/s

Teplota okolí:

-20°C až +80°C

Kontaktujte naše technické oddělení, pokud chcete používat přístroj při teplotách pod 2°C



L64

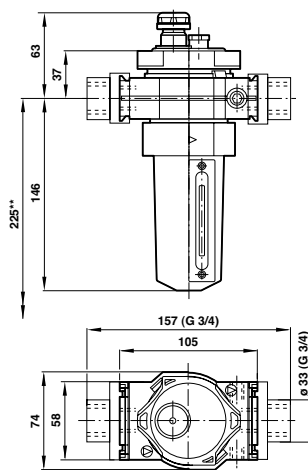

L68

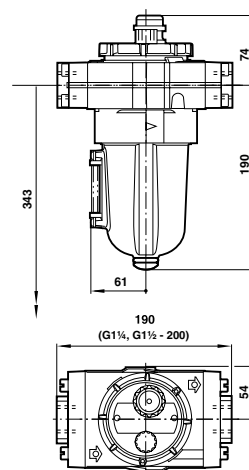









** Demontáž nádoby vyžaduje minimální prostor

Modely

Příslušenství

Servisní Sada

L64 SÉRIE Typ	Velikost připojení	Průtok* (dm ³ /s)	Držák pro montáž na stěnu	3/2 Uzavírací ventil**	Tlumič hluku uzavíracího ventilu	
						
L64M-2GP-EDN	G1/4	25	74504-50	T64T-2GB-P1N	T40B1800	L64M-KIT
L64M-3GP-EDN	G3/8	62	74504-50	T64T-3GB-P1N	T40B1800	L64M-KIT
L64M-4GP-EDN	G1/2	72	74504-50	T64T-4GB-P1N	T40B1800	L64M-KIT
L64M-6GP-EDN	G3/4	72	74504-50	T64T-6GB-P1N	T40B1800	L64M-KIT

L68 SÉRIE Typ	Velikost připojení	Průtok* (dm ³ /s)	Držák pro montáž na stěnu	3/2 Uzavírací ventil**	Tlumič hluku uzavíracího ventilu	
						
L68M-6GP-ERN	G3/4	200	18-001-979	T68H-6GB-B2N	T40B2800	L68M-KIT
L68M-8GP-ERN	G1	200	18-001-979	T68H-8GB-B2N	T40B2800	L68M-KIT
L68M-AGP-ERN	G1 1/4	200	18-001-979	T68H-AGB-B2N	T40B2800	L68M-KIT
L68M-BGP-ERN	G1 1/2	200	-	T68H-BGB-B2N	T40B2800	L68M-KIT

*Typický průtok při vstupním tlaku 6,3 bar a poklesu tlaku 0,5 bar ** Závitový výfukový port. Pro objednání základní jednotky bez rámu je zástupný znak 'N' na 5. a 6. místě označení např.: L68M-NNP-EDN. Uvedené typy jsou mikroolejové. Pro olejové typy, obsahující servisní sady, nahraďte 'M' na 4. místě za 'C' např.: L68C-4GP-EDN.